

Instructions d'installation de la fixation murale à meneau amovible

OUTILS NÉCESSAIRES :

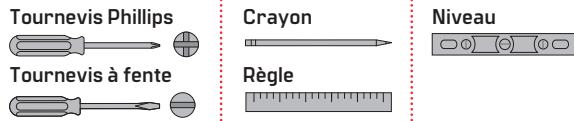

APERÇU

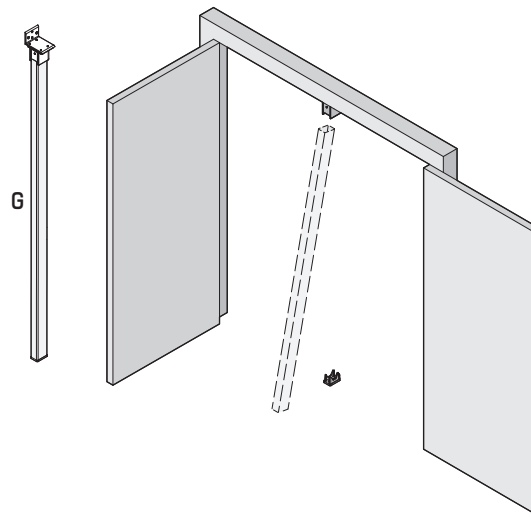
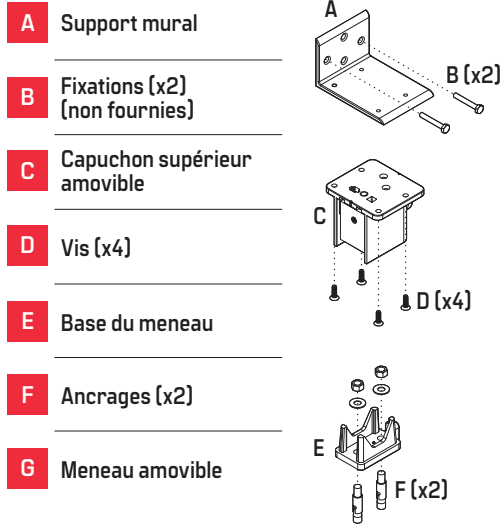

REMARQUE : placer les meneaux amovibles hors des zones de circulation. Placer le dispositif derrière une porte, dans une zone encastrée ou dans un coin.

REMARQUE : utiliser des fixations adaptées aux constructions murales. Pour les murs creux, monter le support sur le goujon mural.

1 INSERTION DU MENEAU DANS LE CAPUCHON SUPÉRIEUR

1.1 Insérer complètement le meneau dans le capuchon supérieur.

Figure 1

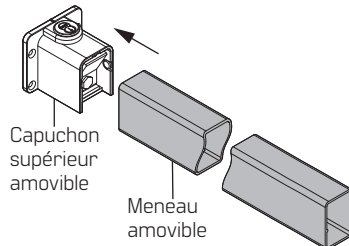

2 INSERTION DE LA BASE DU MENEAU DANS LE MENEAU

2.1 Insérer la base du meneau dans le meneau.

Figure 2

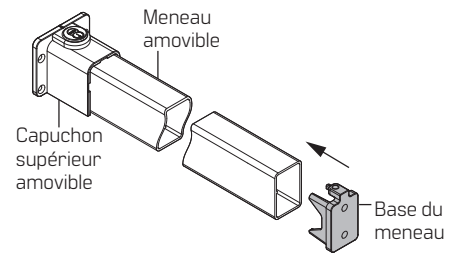

3 MESURE DE LA HAUTEUR

3.1 Mesurer la hauteur totale du meneau.

Figure 3

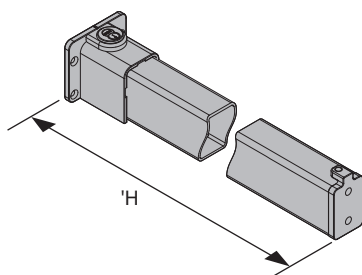

4 DÉTERMINATION DE L'AXE CENTRAL

- 4.1 Déterminer la position verticale de l'axe central sur le mur.
- 4.2 Marquer la hauteur plus 1/8 po [3,18].
- 4.3 Mettre le support à niveau avant de le fixer au mur.

Figure 4

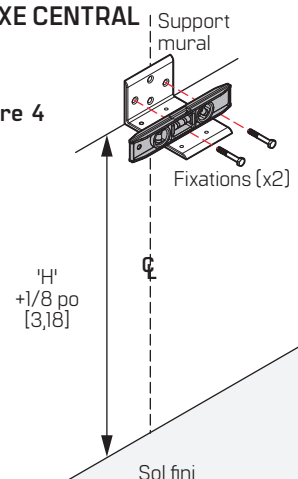

5 FIXATION DU CAPUCHON SUPÉRIEUR AU SUPPORT

5.1 Fixer le capuchon supérieur sur le support.

Figure 5

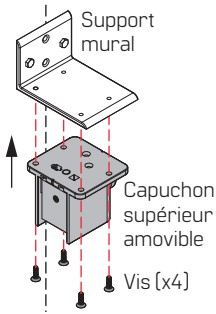

6 POSITIONNEMENT TEMPORAIRE DU MENEAU

6.1 Faire glisser temporairement le meneau, y compris la base du meneau, dans le capuchon supérieur.

Figure 6

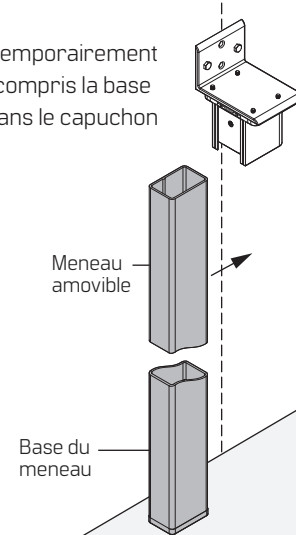

7 MISE À NIVEAU DU MENEAU MARQUAGE DE LA BASE DU MENEAU

7.1 Mettre à niveau le meneau.
7.2 Marquer la base du meneau.

Figure 7

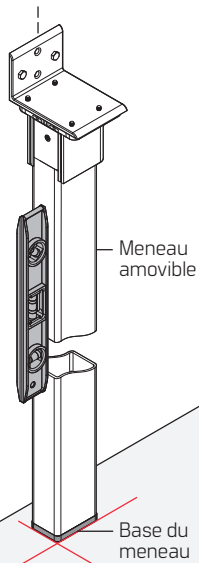

8 RETRAIT DU MENEAU ALIGNEMENT DE LA BASE DU MENEAU

8.1 Retirer le meneau.
8.2 Aligner la base du meneau sur les marques au sol.
8.3 Installer les ancrages prévus à cet effet.

Figure 8

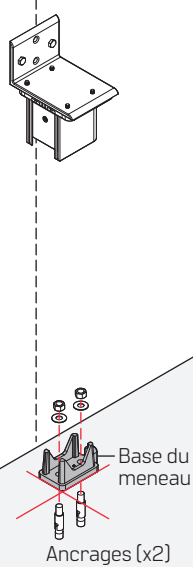

9 VÉRIFICATION DE L'INSTALLATION

9.1 Vérifier l'installation.

Figure 9

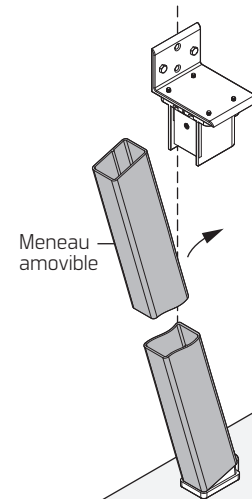

Traductions des documents disponibles.
Scanner pour obtenir des détails sur les produits et des téléchargements.
Appelez le 1-800-392-5209 ou rendez-vous sur le site <https://dhwsupport.dormakaba.com/hc/fr-ca> pour obtenir de l'aide et des renseignements sur la garantie.

⚠ AVERTISSEMENT! Le fabricant rappelle qu'aucune serrure ne peut assurer à elle seule une sécurité totale. Cette serrure peut être contournée par la force ou par des moyens techniques ou en pénétrant à un autre endroit de la propriété. Aucune serrure ne peut remplacer la prudence, la vigilance et le bon sens. La quincaillerie de bâtiment est disponible en plusieurs niveaux de performance pour s'adapter à chaque application. Afin de renforcer la sécurité et de réduire les risques, vous devriez vous adresser à un serrurier qualifié ou un autre professionnel de la sécurité.