

Instrucciones de instalación de montaje en pared para parteluz desmontable

HERRAMIENTAS NECESARIAS:

Destornillador Phillips



Lápiz



Nivel



Destornillador ranurado



Regla

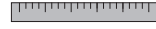

RESUMEN

A Soporte de montaje en pared

B Fijaciones (x2) (no se incluyen)

C Cabezal desmontable

D Tornillos (x4)

E Base del parteluz

F Anclas (x2)

G Parteluz desmontable

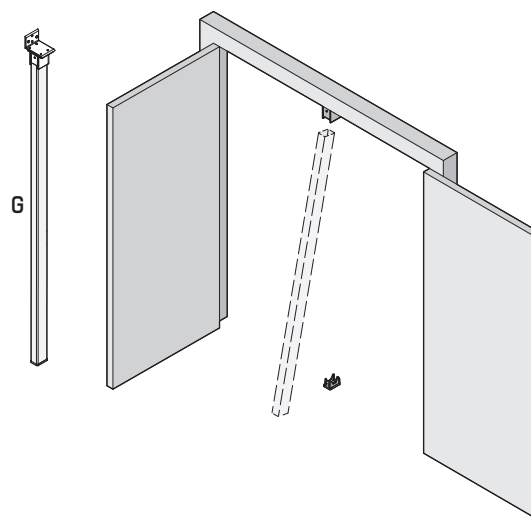
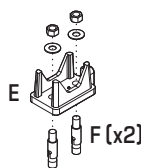
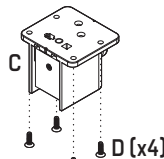
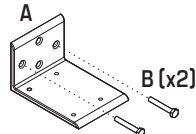

NOTA: Mantenga el parteluz desmontable fuera de las zonas de tránsito. Coloque la unidad detrás de una puerta, en un nicho en la pared o en una esquina.

NOTA: Utilice fijaciones adecuadas para la construcción de la pared. Para paredes huecas, instale el soporte en el montante de la pared.

1 INSERCIÓN DEL PARTELUZ EN EL CABEZAL

1.1 Inserte completamente el parteluz en el cabezal.

Figura 1

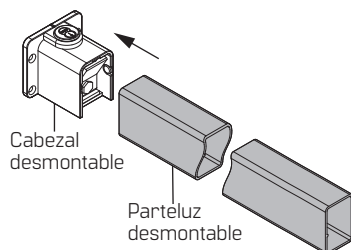

2 INSERCIÓN DE LA BASE DEL PARTELUZ EN EL PARTELUZ

2.1 Inserte la base del parteluz en el parteluz.

Figura 2

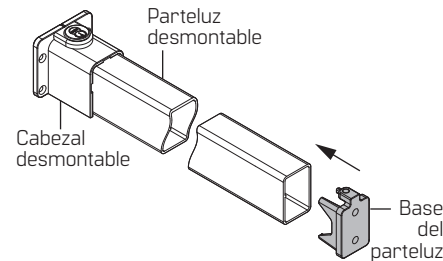

3 MEDICIÓN DE LA ALTURA

3.1 Mida la altura total del parteluz.

Figura 3

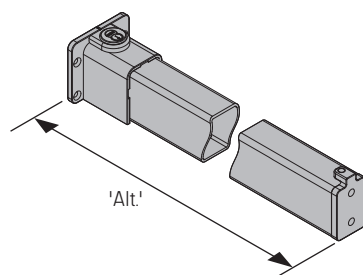

4 DETERMINACIÓN DE LA LÍNEA CENTRAL

- 4.1 Determine la línea central vertical en la pared.
- 4.2 Marque la altura más 1/8" [3,18].
- 4.3 Nivele y monte el soporte en la pared.

Figura 4

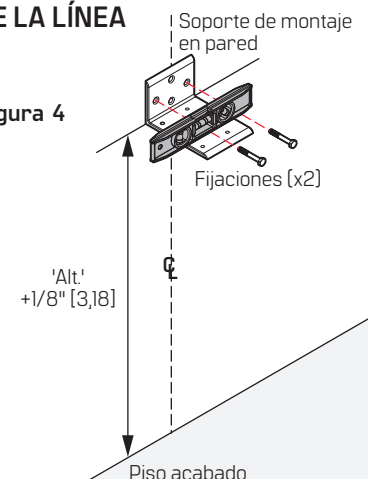

5 FIJACIÓN DEL CABEZAL AL SOPORTE

5.1 Fije el cabezal al soporte.

Figura 5

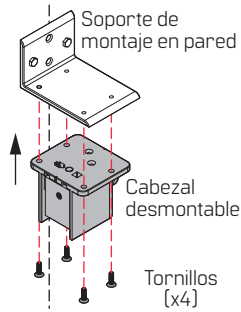

6 POSICIONE TEMPORALMENTE EL PARTELUZ

6.1 Deslice temporalmente el parteluz, incluyendo la base, en el cabezal.

Figura 6

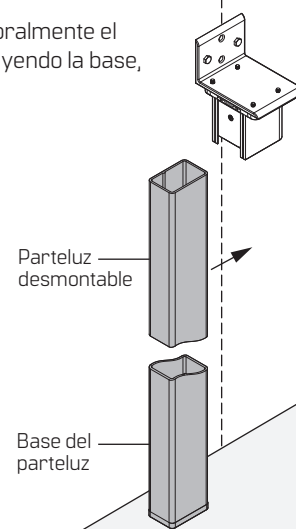

7 NIVELACIÓN DEL PARTELUZ MARCADO DE LA BASE DEL PARTELUZ

7.1 Nivele el parteluz.
7.2 Marque la base del parteluz.

Figura 7

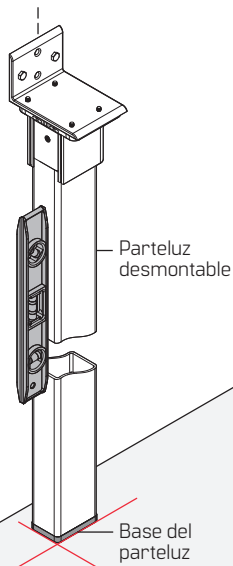

8 RETIRO DEL PARTELUZ ALINEACIÓN DE LA BASE DEL PARTELUZ

8.1 Retire el parteluz.
8.2 Alinee la base del parteluz con las marcas del suelo.
8.3 Instale los anclajes suministrados.

Figura 8

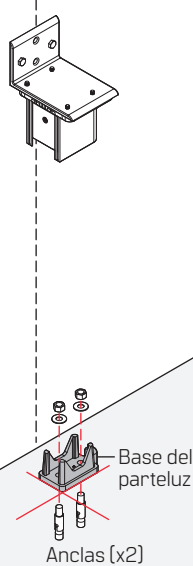

9 COMPROBACIÓN DE LA INSTALACIÓN

9.1 Compruebe la instalación.

Figura 9

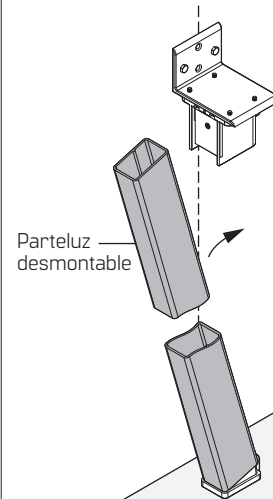

Traducciones de documentos disponibles.

Escanear para ver los detalles del producto y descargar archivos.

Llame al 1-800-392-5209 o visite

<https://dhwsupport.dormakaba.com/hc/en-us>

para obtener asistencia e información sobre garantía.

⚠ ADVERTENCIA Este fabricante advierte que ninguna cerradura puede proporcionar una seguridad completa por sí sola. Esta cerradura puede ser derribada por medios forzados o técnicos, o eludida mediante la entrada en otro lugar de la propiedad. Ninguna cerradura puede sustituir la precaución, la conciencia de su entorno y el sentido común. El hardware para constructores está disponible en varios grados de rendimiento para adaptarse a la aplicación. Para mejorar la seguridad y reducir los riesgos, debe consultar a un cerrajero calificado o a otro profesional de la seguridad.